

### Kassett for store rom

#### Innedeler

AUXG18/22/24/30/36/45/54KRLB

#### Utedeler

[1 ~] AOHG18/22/24/30/36/45/54KBTB

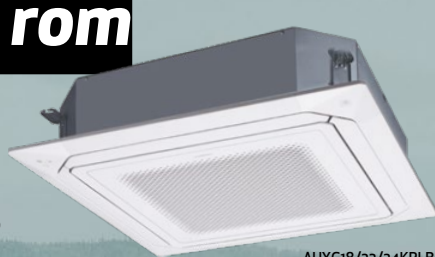

AUXG18/22/24KRLB

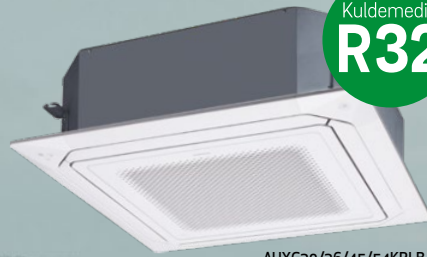

AUXG30/36/45/54KRLB

Kuldemedie  
**R32**

#### Funksjoner:



### Høy yteevne og unik sirkulasjonsstrøm av luft

Denne varmepumpen gir luftspredning 360°. Dette realiseres ved hjelp av kraftig DC viftemotor, turbovifte, og unik, sømløs design på luftventilene.

### Separat ventilkontroll

Hver ventil kan stilles inn separat via kablet fjernkontroll med berøringsskjerm\*, så du kan nyte gleden av forskjellige retninger på luftstrømmen, tilpasset rommets planløsning.

\*Fjernkontroll med berøringsskjerm UTY-RNRGZ3

(18/22 modell)  
**SEER**

**7.0**

(22 modell)  
**SCOP**

**4.4**

RANGERING

Kjøling  
**A++**  
Varme  
**A+**

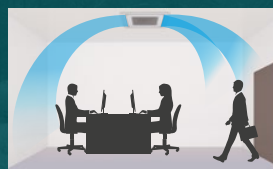

Pumpen sørger for behagelig air-conditioning, ved å forhindre at kald luft blåses direkte, parallelt med sirkulerende luftstrøm.

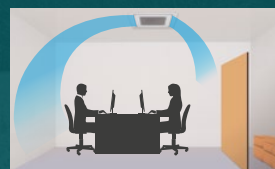

Effektiv air-conditioning tilpasset rommets planløsning.

### Fungerer godt ved lave utetemperaturer

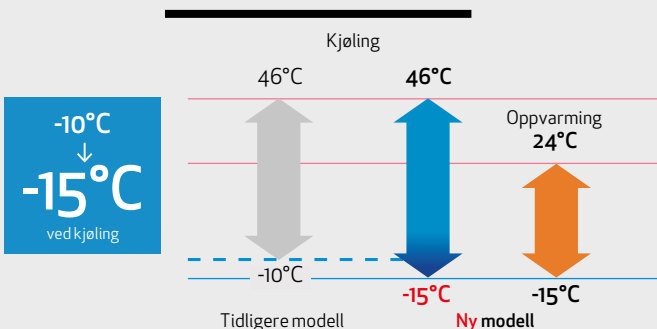

### Lett og kompakt utedel

Den lette og kompakte utedelen åpner opp for flere valgmuligheter med tanke på plassering, noe som gjør den lettere å installere og bruke.

Høyde  
**-22.7%**

45/54 modeller

Tidligere modell  
**40 kg**

Ny modell  
**33 kg**

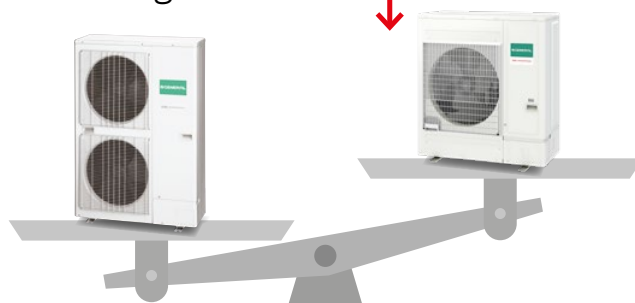

### Velg mellom svart eller hvit farge

Grill til kassett kan kjøpes i svart eller hvit grill. Velg grill som passer til rommets design, atmosfære og bruksområde.



UTG-UKGA-B  
Svart grill

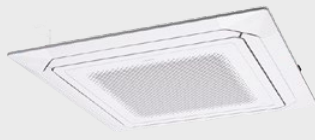

UTG-UKGC-W  
Hvit grill



## Valgfritt tilbehør

Kablet fjernkontroll:	UTY-RNRGZ3, UTY-RLRG, UTY-RVNGM, UTY-RNNGM
Enkel fjernkontroll:	UTY-R5RG, UTY-RHRG, UTY-RSNGM
IR mottager-pakke:	UTY-LBTGC
Trådløs LAN grenseflate:	UTY-TFSXZ1
Bevegelsessensor-pakke:	UTY-SHZXC
Kassetgrill:	UTG-UKGA-W, UTG-UKGC-W, UTG-UKGA-B
Bred tavle:	UTG-AKXA-W
Panel Spacer:	UTG-BKXA-W
Friskluftinntak-pakke:	UTZ-VXRA
Luftventil, lukkerplate:	UTR-YDZK
Isolasjon mot høy luftfuktighet:	UTY-KXRA
Ekstern inngang/utgang (med boks):	UTY-XCSX + UTZ-GXRA
Ekstern tilkoblingspakke:	UTY-XWZXZG

## KNX - Eller Modbus protokollstyring

- Modbus Converter (UTY-VMSX).
- Ny KNX Converter gjør det mulig å koble sentral / hjemme kontroller og FG innendørs enhet (UTYVKSX).
- Enkel installasjon på grunn av kompakt design og lett vekt.

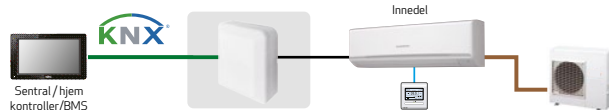

MODBUS® - Modbus Converter

## Spesifikasjoner

Modell	Innede		AUXG18KRLB	AUXG22KRLB	AUXG24KRLB	AUXG30KRLB	AUXG36KRLB	AUXG45KRLB	AUXG54KRLB	
	Utede		AOHG18KBTB	AOHG22KBTB	AOHG24KBTB	AOHG30KBTB	AOHG36KBTB	AOHG45KBTB	AOHG54KBTB	
Spennning	V/-Hz		230 / 1/50							
Kapasitet	Kjøling	kW	5.2(0.9-5.9)	6.0(0.9-6.7)	6.8(0.9-8.0)	8.5(2.8-10.0)	9.5(2.8-11.2)	12.1(4.0-14.0)	13.4(4.5-14.5)	
	Varme	kW	6.0(0.9-7.5)	7.0(0.9-8.0)	7.5(0.9-9.1)	10.0(2.7-11.2)	10.8(2.7-12.7)	13.5(4.2-16.2)	15.5(4.7-16.5)	
Tilført effekt	Kjøling	kW	1.36/1.58	1.71/1.82	1.89/1.90	2.44/2.51	2.91/2.45	3.61/3.21	4.41/4.16	
EER/COP	Kjøling	W/W	3.82/3.80	3.51/3.85	3.60/3.95	3.49/3.98	3.26/4.40	3.35/4.20	3.04/3.73	
Pdesign	Kjøling (-10°C)	kW	5.2/4.4	6.0/4.8	6.8/6.0	8.5/8.0	9.5/8.7	-	-	
SEER/SCOP	Kjøling (Gjennomsn.)	W/W	7.00/4.30	7.00/4.40	6.60/4.20	6.70/4.30	6.55/4.30	-	-	
Maks. strømførbuk	Kjøling	A	12.1	12.6	13.6	22.6	22.6	28.5	28.5	
Energi-effektivitets-klasse	Kjøling (Gjennomsn.)		A++/A+	A++/A+	A++/A+	A++/A+	A++/A+	-	-	
Årlig energiforbruk	Kjøling	kWh/a	260/1431	300/1527	360/1999	444/2601	507/2828	-	-	
Lydnivå	Inne	H/M/L/Q	dB(A)	33/32/31/28	33/32/31/28	35/33/32/29	40/38/36/33	44/41/38/34	46/42/39/35	47/43/40/36
	Utede Varme/Kjøling	Høy	dB(A)	50/50	51/51	53/54	53/55	55/55	57/57	57/59
Luftmengde	Inne/UTE (Kjøling)	Høy	m <sup>3</sup> /h	1050/2160	1050/2240	1150/2700	1600/3750	1870/3750	2000/4450	2100/4450
	Innede		mm	246x840x840	246x840x840	246x840x840	288x840x840	288x840x840	288x840x840	288x840x840
Dimensjoner HxBxD	Utede		mm	632x799x290	632x799x290	716x820x315	788x940x320	788x940x320	998x940x320	998x940x320
	Innede/Utede		kg	23/36	23/38	24/42	26/52	29/52	29/67	29/67
Rørdimensjoner	Væske/gass	mm	6.35/12.70	6.35/12.70	6.35/12.70	9.52/15.88	9.52/15.88	9.52/15.88	9.52/15.88	
Avstand / Høyde	Maks høydeforskj. / Maks lengde (Pre-Charge)	m	20/30 (20)	25/30 (20)	25/30 (20)	30/50 (30)	30/50 (30)	30/50 (30)	30/50 (30)	
Driftsfrekvens	Kjøling/Oppvarming	°CDB	-15 til 46 / -15 til 24							
Kuldemedie	R32 (GWP 675)	kg	1.02(0.689)	1.25(0.844)	1.25(0.844)	1.90(1.283)	1.90(1.283)	2.70(1.823)	2.70(1.823)	
	Grill modell		UTG-UKGC-W: HVIT FARGE / UTG-UKGA-B*1: SORT FARGE							
	Dimensjoner HxBxD	mm	53x950x950	53x950x950	53x950x950	53x950x950	53x950x950	53x950x950	53x950x950	
Kassetgrill	Vekt	kg	6.0	6.0	6.0	6.0	6.0	6.0	6.0	

Spesifikasjonene forutsetter følgende forhold: Kjøling: Innendørstemperatur på 27°C DB / 19°C WB, og utendørstemperatur på 35°C DB / 24°C WB. Oppvarming: Innendørstemperatur på 20°C DB / (15°C WB), og utendørstemperatur på 7°C DB / 6°C WB.

## Mål

Innede: AUXG18/22/24/30/36/45/54KRLB

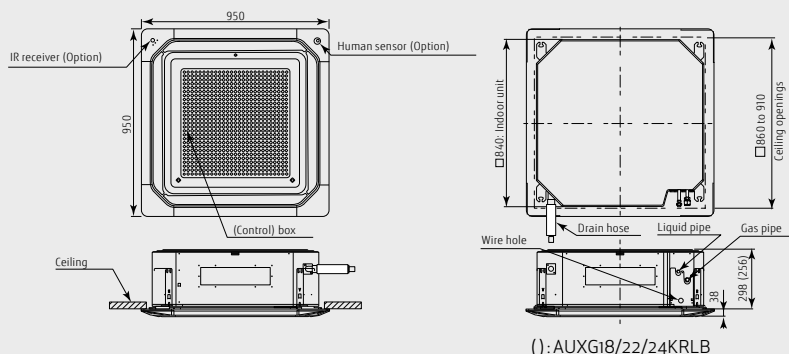

(Mål er i mm)

Utede:  
AOHG18/22KBTB

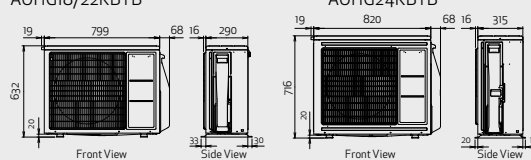

AOHG30/36KBTB

