

BRUKERVEILEDNING

KLIMAAANLEGG

Veggmontert modell



MODELL: (KM-serien)

Skriv ned modellnavnet. (Se klassifiseringsetiketten.)

- (a) Nettstøtte for fjernkontroll
(b) Online-håndbøker tilgjengelig



Før du bruker dette produktet, må du lese disse instruksjonene grundig og oppbevare denne håndboken for fremtidig referanse.

Innholdsfortegnelse

1. SIKKERHETSFORHOLDSREGLER.....	1
2. KLARGJØRING	2
3. NAVN PÅ DELER.....	3
3.1. Innendørsenhet	3
3.2. Fjernkontroll	3
4. GRUNNLEGGENDE FUNKSJONER.....	4
4.1. Modusinnstilling.....	4
4.2. Temperaturinnstilling	4
4.3. Luftstrøminnstilling	4
5. ANDRE FUNKSJONER	5
5.1. Kraftig drift	5
5.2. Økonomidrift.....	5
5.3. Stillestående drift for utendørsenhet (Outdoor Unit Low Noise).....	6
5.4. 10 °C varmedrift	6
5.5. LED-lysstyrkeinnstilling	6
5.6. Tidsurdrift.....	6
6. WLAN-kontroll.....	7
6.1. Forholdsregler ved bruk	8
6.2. Innstilling for å bruke WLAN-kontroll	9
7. RENGJØRING OG VEDLIKEHOLD	10
8. VALGFRIE DELER.....	11
8.1. Kablet fjernkontroll.....	11
9. GENERELL INFORMASJON	11
10. FEILSØKING	12

Originalspråket i dette dokumentet er engelsk.

1. SIKKERHETSFORHOLDSREGLER

For å unngå personskader eller materielle skader, skal dette avsnittet leses nøye før du bruker dette produktet, og du må sørge for å overholde de følgende sikkerhetsforholdsreglene.

Feil bruk grunnet unnlatelse av å følge instruksjonene kan forårsake skade eller ødeleggelse, alvoret av dette klassifiseres som følgende:

⚠ ADVARSEL	
Dette merket advarer mot død eller alvorlig skade.	
⚠ FORSIKTIG	
Dette merket advarer mot personskade eller ødeleggelse av eiendom.	
⊘	Dette merket angir en handling som er FORBUDT.
!	Dette merket angir en handling som er OBLIGATORISK.

Forklaring av symbolene som vises på innendørs- eller utendørsenheten.

	ADVARSEL Dette symbolet viser at dette produktet bruker et brannfarlig kjølevæske. Hvis kuldemediet lekker og utsettes for en ekstern varmekilde, det er en risiko for brann
	FORSIKTIG Dette symbolet viser at installasjonshåndboken må leses nøye.
	FORSIKTIG Dette symbolet viser at et servicepersonell skal håndtere dette utstyret med i samsvar med installasjonshåndboken.
	FORSIKTIG Dette symbolet viser at informasjon er tilgjengelig i for eksempel brukerhåndboken eller installasjonshåndboken.

⚠ ADVARSEL	
! OBLIGATORISK	
• Enheten skal installeres, drives og lagres i et rom med et gulvareal større enn Xm^2 .	
Mengde kuldemedium M(kg)	Minimum gulvareal X(m²)
$M \leq 1,22$	-
$1,22 < M \leq 1,23$	1,45
$1,23 < M \leq 1,50$	2,15
$1,50 < M \leq 1,75$	2,92
$1,75 < M \leq 2,0$	3,82
$2,0 < M \leq 2,5$	5,96
$2,5 < M \leq 3,0$	8,59
$3,0 < M \leq 3,5$	11,68
$3,5 < M \leq 4,0$	15,26
(IEC 60335-2-40)	
• Dette produktet inneholder ingen deler som kan repareres. Kontakt alltid autorisert servicepersonell ved reparasjon, montering og når enheten skal flyttes. Feilaktig installasjon eller håndtering kan føre til lekkasje, elektrisk støt eller brann.	
• Hvis du merker noe uvanlig, for eksempel en svidd lukt eller vannlekkasje, må du stoppe driften av klimaanlegget umiddelbart og koble det fra alle strømkilder, enten ved å slå av strømbryteren eller koble fra strømpluggen. Ta deretter kontakt med autorisert servicepersonell.	
• Pass på at ledningen til strømforsyning ikke blir ødelagt. Hvis den er skadet, må den kun skiftes ut av autorisert servicepersonale for å unngå farer.	
• Ved mistanke om lekkasje av kjølemiddel skal alle åpne flammer fjernes eller slukkes, og ta kontakt med autorisert servicepersonell.	
• I tilfelle av en tordenstorm eller eventuelle tegn på lynnedslag, skal klimaanlegget slås av med fjernkontrollen, og verken produktet eller strømkilden skal berøres, dette for å unngå elektriske farer.	
• Produktet skal lagres i et rom uten tennkilder som drives kontinuerlig (for eksempel: åpne flammer, et gassapparat eller et elektrisk varmeapparat som er i drift).	
• Produktet skal oppbevares i et godt ventilert område.	
• Vær oppmerksom på at kuldemedier kan være uten lukt.	
• Produktet skal oppbevares slik at det beskyttes mot mekaniske skader.	
• Avhending av produktet skal gjøres på en forsvarlig måte, i samsvar med nasjonale eller regionale forskrifter.	



ART.NR. 9387858266-01

⚠ ADVARSEL

- Under transport eller flytting av innendørsenheten, skal rørene være dekket med installasjonsplaten for beskyttelse. Ikke flytt dette produktet ved å holde i rørene til innendørsenheten. (Belastningen som påføres rørskjøtene kan føre til at den brennbare gassen lekker ut under drift).
- Dette produktet er ikke beregnet til bruk av personer (også barn) med reduserte fysiske, sensoriske eller mentale evner eller manglende erfaring og kunnskap, med mindre de har er under tilsyn eller har blitt gitt opplæring i bruk av enheten av en person som er ansvarlig for deres sikkerhet. Barn skal være under tilsyn for å sikre at de ikke leker med dette produktet.
- Kast emballasjen på forsvarlig måte. Riv og kast plastpakkeposer slik at barn ikke kan leke med de. Det er fare for kvelning hvis barn leker med de originale plastposene.

🚫 FORBUDT

- Enheten skal ikke monteres i et område med mineralolje, som f.eks. en fabrikk eller områder hvor det er sølt mye olje eller er mye damp, f.eks. et kjøkken.
- Ikke installer enheten på et sted der den potensielt kan bli utsatt for lekket brennbar gass eller der korrosive gasser er til stede, for eksempel steder i nærheten av en varm kilde.
- Enheten skal ikke startes eller stoppes ved å trekke ut eller sette inn støpselet eller ved å skru av/på jordfeilbryteren.
- Ikke bruk brennbare gasser i nærheten av dette produktet.
- Man skal ikke bli sittende direkte i avkjølt luftstrøm i flere timer.
- Ikke stikk fingrene eller andre objekter inn i utløpsporten eller inntaksporten.
- Enheten skal ikke opereres med våte fingre.
- Ikke bruk andre midler enn de som er anbefalt av produsenten for å akseptere avrimingsfunksjonen eller rengjøre dette produktet.
- Man må ikke stikke hull på eller brenne enheten.
- Ikke sprut vann over produktet, for å unngå sikkerhetsrisikoer.

⚠ FORSIKTIG

⚠ OBLIGATORISK

- Sørg for tilstrekkelig lufting under drift.
- Bruk alltid dette produktet med luftfilter installert.
- Pass på at alle elektrisk utstyr er minst 1m (40tommer) fra dette produktet.
- Koble fra all strømforsyning når dette produktet ikke skal brukes i lengre perioder.
- Etter en lang periode med bruk, må du sørge for å få installasjonen av innendørsanlegget kontrollert for å hindre at produktet faller ned.
- Når enheten brukes i rom hvor det er småbarn, barn, eldre eller syke personer skal man nøye vurdere retningen på luftstrømmen og romtemperaturen når man stiller inn enheten.
- Hold omgivelsen til utendørsenheten rent og ryddig, og ikke plasser gjenstander rundt det. Gjenstander som blokkerer eller kommer inn fra utløpsportene kan forårsake funksjonsfeil på produktet.

🚫 FORBUDT

- Ikke still luftstrømmen inn mot peis eller andre varmekilder.
- Luftinntaksgitteret og uttaksporten skal ikke blokkeres.
- Ikke legg stort trykk på radiatorlamellene.
- Man må ikke klatre i eller plassere gjenstander på dette produktet.
- Ikke plasser andre elektriske produkter eller husholdningsartikler under innendørsenheten eller dette produktet. Hvis det drypper kondensvann fra dette produktet kan de bli våte, tingene kan bli ødelagt eller slutte å fungere.
- Dette produktet skal ikke direkte utsettes for vann.
- Ikke bruk dette produktet til lagring av mat, planter, dyr, presisjonsverktøy eller kunstverk eller andre gjenstander. Dette kan forringe disse gjenstandene.
- Dyr eller planter skal ikke direkte utsettes for luftstrømmen.
- Ikke drikk avløpsvannet fra klimaanlegget.
- Ikke dra i strømforsyningskabelen.
- Ikke berør aluminiumsribbene i varmeveksleren som er bygd inn i denne enheten, dette for å unngå personskade når du vedlikeholder enheten.
- Ikke stå på ustabile trinn når du betjener eller vedlikeholder dette produktet. Det kan velte og forårsake personskader.

Dette produktet inneholder fluorholdige drivhusgasser.

2. KLARGJØRING

⚠ ADVARSEL

⚠ OBLIGATORISK

- Pass på at små barn ikke svelger batteriene ved et uhell.

⚠ FORSIKTIG

⚠ OBLIGATORISK

- Dersom batterivæske som lekker kommer i kontakt med hud, øyne eller munn må man umiddelbart skylle med masse vann og kontakt lege.
- Brukte batterier skal tas ut med en gang og skal avhendes i henhold til lokale lover og forskrifter i din region.

🚫 FORBUDT

- Tørre batterier skal man ikke prøve å lade opp.
- Ikke bruk tørre batterier som har blitt ladet opp.

Innendørsenhet utstyr

Kontroller at følgende tilbehør er inkludert.

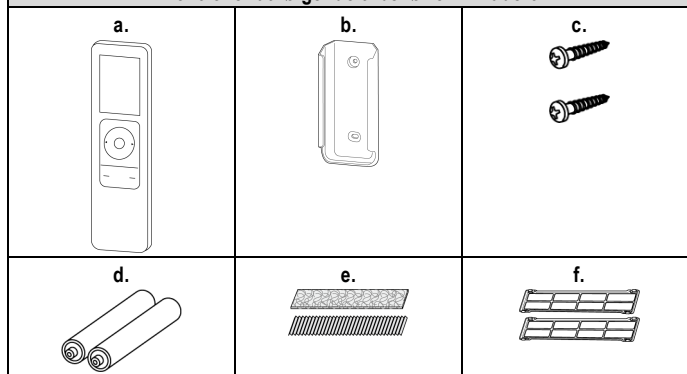

- a. Fjernkontroll
- b. Fjernkontrollholder
- c. Selvgjengende skruer
- d. Batterier
- e. Luftrensefilter
- f. Holdere for luftrensefilter

■ Slik bruker du fjernkontrollholderen

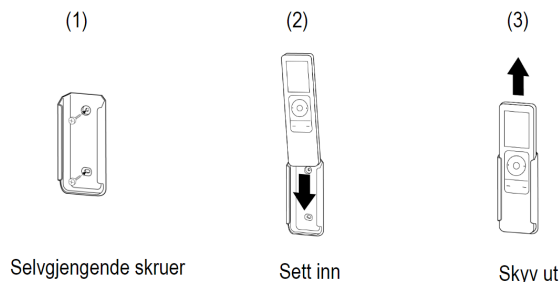

■ Sett inn batterier

Hvis batteriene i fjernkontrollen er i ferd med å gå tomme,  vises dette på skjermen til fjernkontrollen.

Når dette merket vises, bytt batteriene så snart som mulig. Hvis du fortsetter å bruke den uten å bytte ut batteriene, er det fare for funksjonsfeil på skjermen.

Batteritype: R03/LR03/AAA x 2

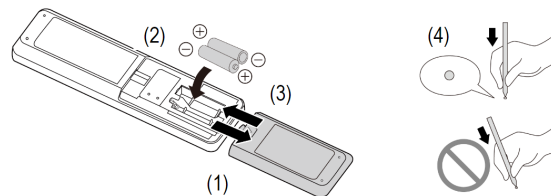

- (1)~(3) Sett inn batterier som vist i figuren ovenfor.
- (4) Trykk på [○ RESET]-knappen, som vist i figuren ovenfor. Bruk spissen til en kulepenn eller andre små gjenstander. Deretter stiller du tiden. (Se P.2)

MERKNADER:

- Bruk kun spesifiserte typer batterier.
- Ikke bland forskjellige typer eller nye og brukte batterier sammen.
- Batteriene kan brukes i ca. 1 år ved normal bruk.
- Dersom rekkevidden til fjernkontrollen blir merkbart kortere, skift ut batteriene og trykk på [○ RESET]-knappen som vist på figuren ovenfor.

■ Tidsinnstilling

- (1) Trykk på [•••]-knappen.
- (2) Trykk på [^v]-knappen for å velge elementet som inneholder

CLOCK , og trykk deretter på [O]-knappen.

- (3) Trykk på [◀▶]-knappen for å velge ukedag, og trykk deretter på [O]-knappen. (Mandag til søndag).
- (4) Trykk på [↕/◀▶]-knappen for å stille inn time og minutt, og trykk deretter på [O]-knappen.
 - Trykk på [◀▶]-knappen for å velge innstillingselementet (time/minutt).
 - Trykk på [↕]-knappen for å justere verdien.
 Minuttet kan justeres i trinn på 1 minutt. I tillegg kan du trykke og holde inne knappen for å justere i trinn på 10 minutter.
 - For å bytte tidsindikatoren (12-timers ↔ 24-timers), trykk på [MODE].

■ Endring av temperaturenhet

- (1) Trykk på [⏻]-knappen for å slå av skjermen på fjernkontrollen.
- (2) Trykk og hold inne [↕]-knappen i mer enn 5 sekunder. Den gjeldende temperaturenheten vises. (Skjerm på kjøpstidspunktet: °C)
- (3) Trykk på [↕/◀▶]-knappen for å endre temperaturenheten. (°C ↔ °F)
- (4) Trykk på [⏻]-knappen for å fullføre innstillingen. Hvis du ikke trykker knappen i 30 sekunder, vil den viste temperaturen bli innstilt.

■ Egendefinert kodeinnstilling

Ved å stille inn egendefinert kode for innendørsenheten og fjernkontrollen, kan du spesifisere hvilket klimaanlegg som fjernkontrollen styrer.

Hvis to eller flere klimaanlegg er i ett rommet og du ønsker å betjene dem separat, kan du angi den egendefinerte koden (4 valg er mulig).

- (1) Trykk på [⏻]-knappen for å slå av skjermen på fjernkontrollen.
- (2) Trykk og hold inne [MODE]-knappen i mer enn 5 sekunder. Den gjeldende egendefinerte koden vises (innledningsvis innstilt på A).

- (3) Trykk på [↕/◀▶]-knappen for å endre den egendefinerte koden mellom A (A) ↔ B (B) ↔ C (C/E) ↔ D (D) .

* Tilpass koden på skjermen til klimaanleggets egendefinerte kode.

- (4) Trykk på [MODE]-knappen igjen.

Den egendefinerte koden innstilles.

Skjermvisningen vil gå tilbake til klokkevisningen.

Hvis du ikke trykker på knappen i 30 sekunder, blir den viste egendefinerte kodeenheten angitt.

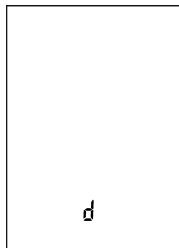

MERKNADER:

- Hvis egendefinerte koder er forskjellige mellom innendørsenheten og fjernkontrollen, kan innendørsenheten ikke motta et signal fra fjernkontrollen.
- Denne innstillingen kan ikke gjøres mens det ukentlige tidsuret er aktivert.

3. NAVN PÅ DELER

⚠ FORSIKTIG

⚠ OBLIGATORISK

For riktig signaloverføring mellom fjernkontroll og innendørsenheten må signalmottakeren ikke være i nærheten av følgende elementer:

- Direkte sollys eller annet sterkt lys
- Fjernsynsapparater med flatskjerm

I rom med momentant fluorescerende lys, som vekslerelementer, kan det hende at signalet ikke blir riktig overført. I slike tilfeller, kontakt butikken der du kjøpte produktet.

3.1. Innendørsenhet

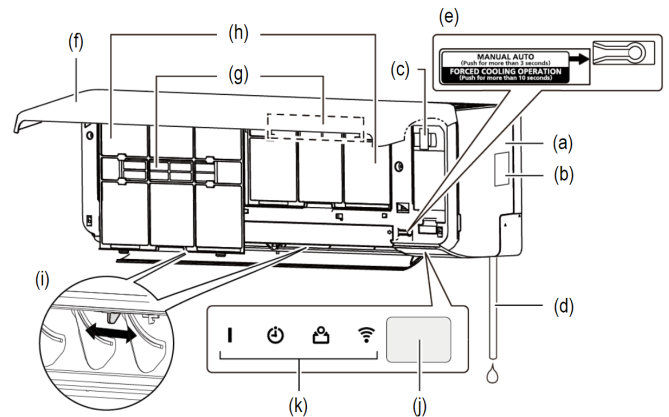

- (a) Frontpanel
- (b) Klassifiseringsetikett
- (c) WLAN-adapteråpning
- (d) Dreneringsslange
- (e) For manuell auto-drift og nullstilling av filterindikator (se P.13)
- (f) Luftinntaksgitter

Før du starter, må du forsikre deg om at luftinntaksgitteret er fullstendig stengt. Ufullstendig lukking kan ha innvirkning på produktets drift eller ytelse.

- (g) Luftrengjøringsfilter
- (h) Luftfilter
- (i) Vertikale spejld
- (j) Signalmottaker for fjernkontroll
- (k) Indikatorlamper

Visningsmetoden varierer avhengig av typen innendørsenhet.

Indikatorlamper lyser ved følgende tilstander

	Navn	Farge	Drift eller tilstand
	Drift	Grønn	Normal drift
⌚	Tidsur	Oransje	Timerfunksjon
🏠	Økonomi	Grønn	Økonomidrift 10 °C varmedrift (heat)
📶	WLAN	Oransje	Trådløs LAN-kontroll er aktiv.

Lysstyrken på indikatorlampene kan stilles inn på to nivåer. For detaljer om hvordan du stiller den inn kan du se P.6.

3.2. Fjernkontroll

Når du bruker den valgfrie fjernkontrollen, kan utseendet og driftsprosedyren variere.

For detaljer, se brukerveiledningen til hver fjernkontroll.

⚠ FORSIKTIG

⚠ OBLIGATORISK

- For å forhindre funksjonssvikt eller at fjernkontrollen blir ødelagt:
 - Plasser fjernkontrollen på et sted uten direkte sol eller høy temperatur.
 - Fjern batteriene i dette produktet dersom produktet ikke skal brukes på en stund.
- Hindringer som f.eks. en gardin eller en vegg mellom fjernkontrollen og innendørsenheten kan påvirke den aktuelle signaloverføringen.
- Bruk fjernkontrollen i samme rom som innendørsenheten.
- Fjern beskyttelsesfilmen før bruk.
- Oppbevar fjernkontrollen utilgjengelig for spedbarn og små barn.
- Oppbevar batteriene utilgjengelig for spedbarn og små barn.

⊘ FORBUDET

- Fjernkontrollen må ikke utsettes for sterke slag.
- Man må ikke helle vann på fjernkontrollen.

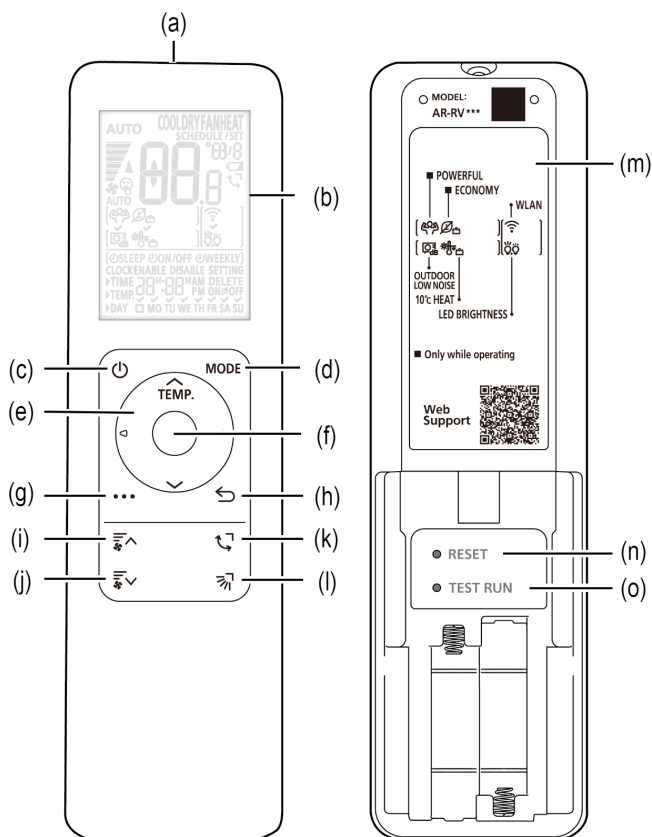

(o) Ikke trykk på denne knappen under normal bruk. Den starter testkjøringen (kun for autorisert servicepersonell).
MERK : Hvis testkjøringen starter utilsiktet, trykker du på [⏻] for å avslutte testkjøringen.

Slik trykker du på knappen inne i hullet

Trykk på denne knappen, som vist i den følgende figuren. Bruk spissen til en kulepenn eller en annen liten gjenstand.

(a) Sikt signaloverføreren skikkelig mot innendørsenheten.
 • Driftsrekkevidden er omtrent 7 m.
 • «▲» vises når signalet overføres.
 • Innendørsenheten gir et pip når den mottar signalet riktig. Hvis du ikke hører et pip, trykk på knappen en gang til.

(b) Display på fjernkontrollen
 • I dette avsnittet vises de forskjellige indikatorene for en beskrivelse. I selve driften er displayet knyttet med drift av knappene og viser bare de nødvendige indikatorene for hver innstilling.
 • Lysstyrken på skjermen kan velges fra to nivåer.
Slik angir du skjermens lysstyrke
 (1) Trykk på [•••]-knappen.
 (2) Trykk på [^v]-knappen for å velge 8, og trykk deretter på [O]-knappen.
 (3) Trykk på [^v]-knappen for å velge ønsket lysstyrke, og trykk deretter på [O]-knappen.

(c) Starter eller stopper driften av klimaanlegget.

(d) Endrer driftsmodusen. (Se P.4)

(e) Justerer temperatur og tid, og endrer innstillinger og funksjoner.

(f) Bestem.

(g) Åpne menykjermen. (Se P.5)

(h) Gå tilbake til forrige trinn.

(i) Kontrollerer viftehastigheten opp. (Se P.4)

(j) Kontrollerer viftehastigheten ned. (Se P.4)

(k) Stiller inn den automatiske svingfunksjonen. (Se P.5)

(l) Kontrollerer luftstrømretningen opp/ned. (Se P.5)

(m) Introduserer noen funksjoner i menykjermen

(n) Trykk på denne knappen etter utskifting av batteriene. (Se P.2)
 Se «Slik trykker du på knappen inne i hullet» når du trykker på denne knappen.

4. GRUNNLEGGENDE FUNKSJONER

4.1. Modusinnstilling

(1) Trykk på [MODE]-knappen for å velge driftsmodusen. Driftsmodusene som vises når du trykker på [MODE]-knappen, er som følger.

AUTO	Auto: I løpet av auto-modusdriften, når romtemperaturen overskrider den angitte temperaturen, utføres kjøleoperasjonen, og når romtemperaturen faller under den angitte temperaturen, utføres oppvarmingsoperasjonen.
COOL	Kjøling: Bruk til å kjøle ned rommet ditt.
DRY	Tørke: Bruk til forsiktig avkjøling mens du avfukter rommet.
FAN	Vifte: Bruk til å sirkulere luften gjennom rommet.
HEAT	Oppvarming: Bruk til å varme opp rommet.

MERKNADER:

- I kjølemodus kan viften i innendørsenheten stoppe fra tid til annen for å utføre kontroll av viften for energisparing. Dette gjør det mulig å spare strøm ved å stoppe rotasjonen i innendørsenhetsens vifte når utendørsenheten er stoppet. Denne funksjonen er aktivert i utgangsinstillingen. For å deaktivere funksjonen. (Se P.5)
- I varmmodus,
 - den automatiske avrimingsfunksjonen overstyrer varmmodusen når det er nødvendig.
- Når angitte temperaturgrenser er angitt, kan ikke auto-modus velges. For å deaktivere innstillingen kan du kontakte installatøren eller autorisert servicepersonell.

4.2. Temperaturinnstilling

Auto/kjøle/tørke/varme

(1) Trykk på [^v]-knappen for å stille inn ønsket temperatur. Temperaturen endres med inkrementer på 0,5°C.

Område for temperaturinnstilling	
Auto/kjøle/tørke	18,0–30,0 °C
Oppvarming	16,0–30,0 °C

MERK: Avhengig av innstillingen av temperaturforskjellen, kan det hende at ovennevnte temperatur ikke er innstilt.

MERKNADER:

- I kjøle- eller tørkmodus (cooling eller dry), sett temperaturen lavere enn den nåværende romtemperaturen.
- I varmmodus (heating), sett temperaturen høyere enn den nåværende romtemperaturen.
- Temperaturkontroll er ikke tilgjengelig i viftemodus.

4.3. Luftstrømminnstilling

Innstilling av viftehastighet

Trykk på [^v] eller [v^] for å kontrollere viftehastigheten.

Høy (*1)	Med-høy	Medium	Med-lav

Lav	Stille	Auto (*2)

*1: For å øke luftrensefunksjonen setter du viftehastigheten til høy.

*2: Når Auto velges, er viftehastigheten avhengig av driftsstatus.

MERK: I Dry-modus er viftehastigheten fastsatt til AUTO.

■ Innstilling av luftstrømretning

● Innstilling av luftstrømretningen opp/ned

Forskjellige luftstrømretninger	Drift
	<ul style="list-style-type: none"> Trykk på []-knappen for å justere luftstrømretningen opp/ned. Trykk på []-knappen for å starte/stoppe svingfunksjonen.

Opp/ned-luftstrømsretningen endrer område som følger.

Driftsmodus (operation mode)	Angi	Sving
Kjøling, tørke	1 ↔ 2 ↔ 3 ↔ (4 ↔ 5 ↔ 6)	1 ↔ 4
Oppvarming	1 ↔ 2 ↔ 3 ↔ 4 ↔ 5 ↔ 6	3 ↔ 6
Vifte	samme som ovenfor	1 ↔ 4 eller 3 ↔ 6 (*1)

*1: Området for svingfunksjon varierer avhengig av den innstilte luftstrømretningen.

MERKNADER:

- Du må ikke justere retningslamellene for hånd.
- I automatisk modus forblir luftstrømretningen i posisjon 1 en stund etter oppstart av driften.
- I modusen kjøling eller tørking kan luftstrømmen nedover endres til oppover som følger. Denne funksjonen er for å forhindre kondens fra å dryppe ned og skade eiendeler.
 - Betingelse: Posisjon 4–6 holdes i 30 minutter
 - Luftstrømmen justeres til: Posisjon 3
- Når du bruker mobilappen, kan den luftstrømmen opp/ned velges fra 4 posisjoner.

● Innstilling av venstre/høyre luftstrømretning

⚠ FORSIKTIG	
	OBLIGATORISK
<ul style="list-style-type: none"> Før du justerer høyre- og venstreinnstillingen av luftstrømretningen må du sørge for at de horisontale retningslamellene er helt stoppet. Juster to knapper for hånd. 	

● Innstilling av svingfunksjon (swing)

Trykk på []-knappen for å starte/stoppe svingfunksjonen.

MERK: Svingfunksjonen (swing) kan stoppe midlertidig når viften i innendørsenheten roterer svært sakte eller stopper.

5. ANDRE FUNKSJONER

Trykk på []-knappen for å vise menykjermen. Følgende funksjoner kan velges på menykjermen.

MERKNADER:

- Hvis du ikke trykker noen knapper på fjernkontrollen i 60 sekunder, vil displayet på fjernkontrollen returnere til den opprinnelige visningen.
- Indikatorerne som vises på skjermen kan variere avhengig av driftsmodus og bruken av andre funksjoner.

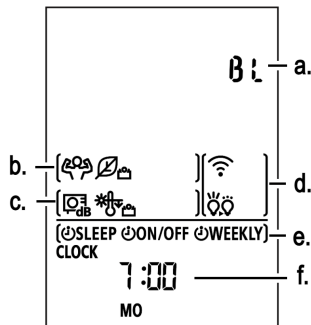

a.		Innstilling av bakgrunnsbelysning (se P.4)
----	--	--

b.		Kraftig drift (se P.5)(*1)
		Økonomisk drift (se P.5)(*1)

*1: Knappen kan bare kontrolleres når klimaanlegget er i drift.

c.		Drift for utendørsenhet lav støy (se P.6)
		10 °C varmedrift (se P.6)

d.		Trådløs LAN-kontroll (se P.5)
		LED-lysstyrkeinnstilling (se P.6)

e.		Dvaletidsur (se P.6)
		På-tidsur, Av-tidsur eller Program-tidsur (se P.6)
		Ukentlig tidsur (se P.6)

f.	Klokkeslett og ukedag vises. (Se P.2)	
----	---------------------------------------	--

5.1. Kraftig drift

	I kraftig drift (powerful) vil klimaanlegget fungere med maksimal styrke og sterk luftstrøm for å kjøle ned eller varme opp rommet raskt.
--	---

- Når klimaanlegget er i drift, trykk på []-knappen.
- Trykk på [/]-knappen for å velge elementet som inneholder , og trykk deretter på []-knappen.
- Trykk på []-knappen for å velge , og trykk deretter på []-knappen.

Når den aktiveres vil innendørsenheten avgi 2 pip. Ingenting blir vist på skjermen til fjernkontrollen.

Hvis du vil deaktivere den, gjentar du innstillingen for trinn 1~3. Når den er deaktivert, vil innendørsenheten avgi 1 kort lydsignal.

Funksjonen for kraftig drift (powerful) vil slås automatisk av i følgende tilfeller:

- Kraftig drift (powerful) kjører i en viss tid og romtemperaturen når den innstilte temperaturen i kjøle-, tørke- eller varmemodus (cooling, dry eller heating).
- 20 minutter etter at kraftig drift (powerful) har startet.

MERKNADER:

- Luftstrømsretningen og viftehastigheten kontrolleres automatisk.
- Kraftig drift (powerful) kan ikke brukes samtidig med økonomidrift (economy).
- Kraftig drift (powerful) overstyrer følgende funksjoner. Hvis følgende funksjoner er satt, vil de starte etter at kraftig drift (powerful) er fullført.
 - Stillegående drift for utendørsenhet (Outdoor Unit Low Noise)

5.2. Økonomidrift

	Denne modusen sparer mer elektrisitet enn andre driftsmoduser ved å endre den innstilte temperaturen til en moderat innstilling.
--	--

- Når klimaanlegget er i drift, trykk på []-knappen.
- Trykk på [/]-knappen for å velge elementet som inneholder , og trykk deretter på []-knappen. Hvis den eneste indikatoren som vises i elementet er , vil et trykk på []-knappen på dette stadiet overføre -signalet til innendørsenheten, så trinn 3 er ikke nødvendig.
- Trykk på []-knappen for å velge , og trykk deretter på []-knappen. Når den er aktivert, vil «»-indikatoren på innendørsenheten slås på. Ingenting blir vist på skjermen til fjernkontrollen.

Hvis du vil deaktivere den, gjentar du innstillingen for trinn 1~3. Når den er deaktivert, vil «»-indikatoren på innendørsenheten slås av.

MERKNADER:

- I kjøle-, varme- eller tørkemode er den maksimale utgangseffekten ca 70% av klimaanleggets vanlige drift.
- Denne funksjonen kan ikke samtidig med temperaturovervåking i automodus.

■ Viftekontroll for energisparing

I kjøledrift, når romtemperaturen når den innstilte temperaturen, roterer innendørsviften periodisk for å spare strøm. (Denne funksjonen er aktivert på kjøpstidspunktet.)

For å endre innstillingen, bruk følgende trinn;

- Hvis klimaanlegget er i drift, trykker du på []-knappen for å stoppe driften.

- (2) Trykk og hold inne [↵]-knappen i mer enn 5 sekunder.

F[og gjeldende status vil vises.

ON: Aktivert

OFF: Deaktivert

- (3) Trykk på [◀▶]-knappen for å bytte statusen.

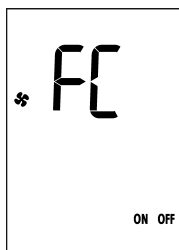

- (4) Trykk på [⏻]-knappen for å sende innstillingen til innendørsenheten.

Displayet går tilbake til den opprinnelige skjermen.

MERK: Hvis du ikke trykker på noen knapper i løpet av 30 sekunder etter at F[vises, slås F[av. Hvis dette skjer, gjenta innstillingen fra trinn 2.

5.3. Stillegående drift for utendørsenhet (Outdoor Unit Low Noise)

Stillegående drift for utendørsenheten (Outdoor Unit Low Noise) reduserer støy fra utendørsenheten. Under denne modusen reduseres kompressorens turtall, og viften til utendørsenheten roterer sakte.

- Trykk på [•••]-knappen.
- Trykk på [↕/◀▶]-knappen for å velge elementet som inneholder , og trykk deretter på [○]-knappen.
- Trykk på [◀▶]-knappen for å velge , og trykk deretter på [○]-knappen.
Når den er aktivert, vil ✓ bli plassert på toppen av . Innstillingen bevares selv om klimaanlegget er slått av.

Hvis du vil deaktivere den, gjentar du innstillingen for trinn 1~3.

MERK : Denne funksjonen kan ikke brukes samtidig med vifte- og tørkemodus (fan, dry) eller kraftig drift (powerful).

5.4. 10 °C varmedrift

10 °C varmedrift (heat) opprettholder romtemperaturen på 10,0 °C for å forhindre at romtemperaturen blir for lav.

- Trykk på [•••]-knappen.
- Trykk på [↕/◀▶]-knappen for å velge elementet som inneholder , og trykk deretter på [○]-knappen.
- Trykk på [◀▶]-knappen for å velge , og trykk deretter på [○]-knappen.
Når den er aktivert, vil ✓ bli plassert på toppen av . Innendørsenheten vil også avgi 1 kort lydsignal, og «»-indikatoren på innendørsenheten slås på.

Hvis du vil deaktivere den, trykker du på [⏻]-knappen for å slå av klimaanlegget. Eller gjenta innstillingen for trinn 1~3. «»-indikatoren på innendørsenheten vil slås av.

MERKNADER:

- Under 10 °C varmedrift gjelder kun [↵]-knappen.
- Når romtemperaturen er varm nok, utføres denne funksjonen ikke.

5.5. LED-lysstyrkeinnstilling

Reduserer lysstyrken på indikatorlampene på innendørsenheten.

- Trykk på [•••]-knappen.
- Trykk på [↕/◀▶]-knappen for å velge elementet som inneholder , og trykk deretter på [○]-knappen.
- Trykk på [↕/◀▶]-knappen for å velge , og trykk deretter på [○]-knappen.
Når den er aktivert, vil ✓ bli plassert på toppen av . Innstillingen bevares selv om klimaanlegget er slått av.

Hvis du vil deaktivere den, gjentar du innstillingen for trinn 1~3.

5.6. Tidsurdrift

■ Sove-tidsur

Dvale-tidsuret støtter den komfortable søvnen din ved å moderere klimaanleggets drift gradvis.

Når den innstilte tiden er utløpt, stanser driften til klimaanlegget fullstendig.

- Trykk på [•••]-knappen.

- (2) Trykk på [↕]-knappen for å velge elementet som inneholder **⏻SLEEP** , og trykk deretter på [○]-knappen.

- (3) Trykk på [◀▶]-knappen for å velge **⏻SLEEP** , og trykk deretter på [○]-knappen.

- (4) Trykk på [↕]-knappen for å stille inn tiden for at operasjonen skal stoppe, og trykk deretter på [○]-knappen.

Driftsstopptiden kan stilles inn mellom 0,5 og 9 timer.

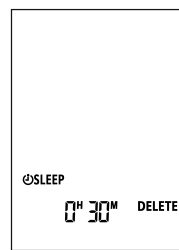

For å slette innstillingen

- Trykk på [•••]-knappen.
- Trykk på [↕]-knappen for å velge elementet som inneholder **⏻SLEEP** , og trykk deretter på [○]-knappen.
- Trykk på [◀▶]-knappen for å velge **⏻SLEEP** , og trykk deretter på [○]-knappen.
- Trykk på [◀▶]-knappen for å velge **DELETE** , og trykk deretter på [○]-knappen.

■ På-tidsur/Av-tidsur

● På-tidsur eller Av-tidsur

Starter/stopper driften til ønsket tid.

- Trykk på [•••]-knappen.
- Trykk på [↕]-knappen for å velge elementet som inneholder **⏻ON/OFF** , og trykk deretter på [○]-knappen.
- Trykk på [◀▶]-knappen for å velge **⏻ON/OFF** , og trykk deretter på [○]-knappen.
- Trykk på [◀▶]-knappen for å velge **SETTING** , og trykk deretter på [○]-knappen.
Hvis du vil gå tilbake til de forrige innstillingene, trykk på **ENABLE** .
- Trykk på [◀▶]-knappen for å velge om operasjonen skal startes (**ON**) eller stoppes (**OFF**) , og trykk deretter på [○]-knappen.
- Trykk på [↕/◀▶]-knappen for å stille inn time og minutt, og trykk deretter på [○]-knappen.
 - Trykk på [◀▶]-knappen for å velge innstillingselementet (time/minutt).
 - Trykk på [↕]-knappen for å justere verdien.

Minuttet kan justeres med 5 minutters intervaller.

● Programtidsur

Fungerer som en kombinasjon av på- og av-tidsur.

- Trykk på [•••]-knappen.
- Trykk på [↕]-knappen for å velge elementet som inneholder **⏻ON/OFF** , og trykk deretter på [○]-knappen.
- Trykk på [◀▶]-knappen for å velge **⏻ON/OFF** , og trykk deretter på [○]-knappen.
- Trykk på [◀▶]-knappen for å velge **SETTING** , og trykk deretter på [○]-knappen.
Hvis du vil gå tilbake til de forrige innstillingene, trykk på **ENABLE** .
- Trykk på [◀▶]-knappen for å velge **ON=OFF** , og trykk deretter på [○]-knappen.
- Trykk på [↕]-knappen for å stille inn time og minutt du vil at operasjonen skal starte, og trykk deretter på [○]-knappen.
 - Trykk på [◀▶]-knappen for å velge innstillingselementet (time/minutt).
 - Trykk på [↕]-knappen for å justere verdien.
- Trykk på [↕]-knappen for å stille inn tiden du vil at operasjonen skal stoppe, og trykk deretter på [○]-knappen.
Tidsuret med innstilt tid nærmest den nåværende tiden kjører først.

Rekkefølgen på tidsur vises som følger:

På→Av-tidsur (on/off timer)	ON▶OFF
Av→På-tidsur (off/on timer)	ON◀OFF

MERK: Du kan bare stille inn programtidsuret i et tidsrom på 24 timer.

For å deaktivere innstillingen

- Trykk på [•••]-knappen.
- Trykk på [↕]-knappen for å velge elementet som inneholder **⏻ON/OFF** , og trykk deretter på [○]-knappen.
- Trykk på [◀▶]-knappen for å velge **⏻ON/OFF** , og trykk deretter på [○]-knappen.
- Trykk på [◀▶]-knappen for å velge **DISABLE** , og trykk deretter på [○]-knappen.

■ Ukentlige tidsur

- Du kan angi to mønstre for ukentlige tidsplaner.

De to mønstrene kan imidlertid ikke brukes samtidig.

- Opptil åtte driftsmønstre kan angis for hver tidsplan.
- Du kan stille inn opptil 4 tidsur for hver dag i uken.

Eksempel: Når du bruker mønster A og B for varme og kalde årstider

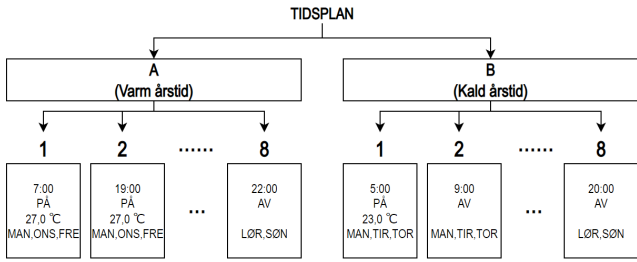

- (1) Trykk på [•••]-knappen.
- (2) Trykk på [^v]-knappen for å velge elementet som inneholder **WEEKLY**, og trykk deretter på [O]-knappen.
- (3) Trykk på [◁▷]-knappen for å velge **WEEKLY**, og trykk deretter på [O]-knappen.
- (4) Trykk på [^v/◁▷]-knappen for å velge tidsplanen (A/B) du vil angi, og trykk deretter på [O]-knappen.
- (5) Trykk på [◁▷]-knappen for å velge **SETTING**, og trykk deretter på [O]-knappen.
Hvis du vil gå tilbake til de forrige innstillingene, trykk på **ENABLE**.
- (6) Trykk på [^v]-knappen for å velge det ANGITTE nummeret (1~8) du vil angi, og trykk deretter på [O]-knappen.
- Når du velger et ANGITT nummer, vises innholdet i det gjeldende innstilte tidsuret. Hvis ingenting vises, indikerer det at intet tidsur er innstilt for det ANGITTE nummeret.
- **MERK:** Hvis fire tidsur er angitt for alle ukedager, vises ikke det ANGITTE nummeret uten tidsur.
- (7) Trykk på [^v]-knappen for å velge **SETTING**, og trykk deretter på [O]-knappen.
Hvis innstillingene allerede er lagret, vil valget av **DELETE** slette innstillingene for det ANGITTE nummeret.
- (8) Trykk på [^v/◁▷]-knappen for å stille inn time og minutt, og trykk deretter på [O]-knappen.
- Trykk på [◁▷]-knappen for å velge innstillingselementet (time/minutt).
- Trykk på [^v]-knappen for å justere verdien.
Minuttet kan justeres med 10 minutters intervaller.
- (9) Trykk på [◁▷]-knappen for å velge om operasjonen skal startes (**ON**) eller stoppes (**OFF**), og trykk deretter på [O]-knappen.
- (10) Hvis du valgte å starte drift (**ON**) på trinn 9, trykk på [^v]-knappen for å stille inn temperaturen, og trykk deretter på [O]-knappen.
- (11) Trykk på [◁▷]-knappen for å velge ønsket ukedag, og trykk på [^v]-knappen for å aktivere/deaktivere den.

Eksempel

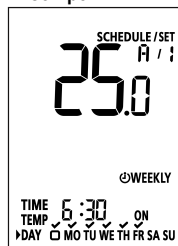

Når ønsket ukedag er angitt, blir ✓ plassert på toppen av dagen.

MERK: Dagene med fire tidsur som allerede er angitt, vil bli skjult og kan ikke velges.

- **MO** : Mandag
- **TU** : Tirsdag
- **WE** : Onsdag
- **TH** : Torsdag
- **FR** : Fredag
- **SA** : Lørdag
- **SU** : Søndag

- (12) Når du har valgt alle ukedagene, trykk på [O]-knappen.

Deretter kan du fortsette med å angi andre ANGITTE numre.

Trykk på [•••]-knappen for å avslutte innstillingen.

Eksempel

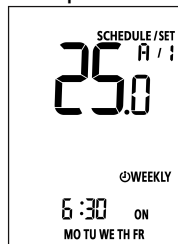

- (2) Trykk på [^v]-knappen for å velge elementet som inneholder **WEEKLY**, og trykk deretter på [O]-knappen.
- (3) Trykk på [◁▷]-knappen for å velge **WEEKLY**, og trykk deretter på [O]-knappen.
- (4) Trykk på [^v/◁▷]-knappen for å velge mønsteret (A/B) du vil deaktivere innstillingen for, og trykk deretter på [O]-knappen.
Mønsteret som opprinnelig ble valgt, er det som for øyeblikket er angitt.
- (5) Trykk på [◁▷]-knappen for å velge **DISABLE**, og trykk deretter på [O]-knappen.

MERKNADER:

- Driftsmodusen vil være den samme innstillingen som vær aktiv når driften sist ble stanset; funksjoner av typen Cooling → Heating → Cooling → Heating (kjøle-/varmedrift), kan altså ikke stilles inn automatisk.
- Hvis du stiller inn på-og av-tidsuret (on og off timer) på samme tid, vil på-tidsuret gjelde.
- Hvis to på-tidsur (on timer) er innstilt på samme tid, vil klimaanlegget kjøre i henhold til programnummeret.
- Du kan ikke bruke det ukentlige tidsuret og andre tidsur samtidig. Hvis du bruker av-/på-tidsuret (on/off timer), programtidsuret (program timer) eller sove-tidsuret (sleep timer) mens det ukentlige tidsuret (weekly timer) er aktiv, vil det ukentlige tidsuret bli deaktivert. I et slikt tilfelle, aktiver det ukentlige tidsuret (weekly timer) etter at det andre tidsuret er ferdig.
- Når innstilte temperaturgrenser er angitt, kan ikke det ukentlige tidsuret velges. For å deaktivere innstillingen kan du kontakte installatøren eller autorisert servicepersonell.

NORSK

6. WLAN-kontroll

Denne brukerveiledningen beskriver bare prosedyren for innstilling av fjernkontrollen.

Se brukerhåndboken for mobilappen for å finne ut hvordan du bruker mobilappen.

MERKNADER:

- Klimaanleggsinnstillingene fra mobilappen reflekteres ikke i den trådløse fjernkontrollen.
- Det vil ikke være mulig å betjene og overvåke med mobilappen mens strømforsyningen til klimaanlegget er koblet fra (via bryter eller støpsel).
- Romtemperaturen vises i mobilappen under drift. Den viste romtemperaturen er kanskje ikke riktig, avhengig av situasjonen i rommet eller klimaanleggets driftsstatus. Bruk dette bare som referanse.
- Hvis innstillingene for mobilappen og fjernkontrollen er forskjellige, vil den siste operasjonen som blir utført prioritere.
- Hvis timerinnstillinger gjøres fra mobilappen og fra den trådløse eller kablet fjernkontrollen, vil begge tidsinnstillingene være aktive.

Innholdet på etiketten for trådløst LAN er nødvendig for oppsett av trådløst LAN. Skriv ned SSID og PIN-koden i følgende tabell.

Åpne luftinntaksgitteret.

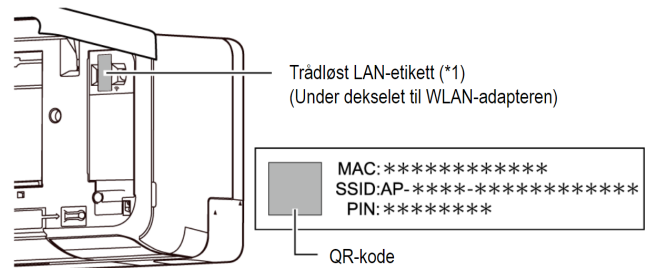
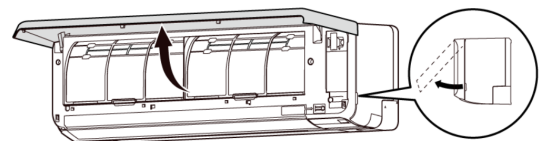

*1: Utformingen av den trådløse LAN-etiketten kan variere fra del til del eller modell.

Informasjon om WLAN-adapten

SSID	
PIN-kode	

For å deaktivere innstillingen

- (1) Trykk på [•••]-knappen.

Trådløs LAN-kompatibel standard	IEEE 802.11 b/g/n
Frekvensbånd	2,4GHz (i USA eller Canada: 1ch til 11ch) (i andre regioner: 1ch til 13ch)
Maksimal radiofrekvensstyrke	40mW
Trådløst LAN-sikkerhet	Åpent WEP WPA (PSK) WPA2_Personal (PSK) WPS for samme LAN-registrering

«AIRSTAGE Mobile» er et varemerke for FUJITSU GENERAL LIMITED.

Android og Google Play er registrerte varemerker for Google LLC.



App Store er et servicemerke som eies av Apple Inc., og er registrert i USA og andre land.



IOS er et varemerke eller registrert varemerke for Cisco i USA og andre land og brukes under lisens.

«QR-kode» er et registrert varemerke for DENSO WAVE INCORPORATED.

6.1. Forholdsregler ved bruk

■ Forholdsregler ved bruk for trådløs LAN-kontroll

 ADVARSEL	
 FORBUDT	<ul style="list-style-type: none"> Ikke reparer, demonter eller ombygg WLAN-adapteren. Ikke la WLAN-adapteren bli våt eller bruk den på steder med mye fuktighet. Enheten skal ikke opereres med våte fingre. Ikke installer WLAN-adapteren på steder der bruk av trådløst utstyr er forbudt (f.eks. sykehus). Ikke bruk WLAN-kontrollenheten i et rom der små barn eller personer med fysisk funksjonshemming er til stede. Ikke bruk WLAN-kontrollenheten i nærheten av personer med pacemaker eller lignende enheter. Ikke bruk WLAN-kontrollenheten i nærheten av automatisk kontrollutstyr (f.eks. automatiske dører og brannalarmer).

 FORSIKTIG	
 OBLIGATORISK	<ul style="list-style-type: none"> Når du rengjør klimaanlegget, må du sørge for å stoppe driften og slå av strømmen. Ellers er det fare for elektriske støt eller personskader.
 FORBUDT	<ul style="list-style-type: none"> Ikke stå på glatte, ujevne eller ustabile overflater når du installerer WLAN-adapteren. Ikke stikk fingre, pinner osv. i tilkoblingsdelen av WLAN-adapteren og innsettingssporet til klimaanlegget. WLAN-adapteren er ikke en USB-enhet. Ikke koble til noe annet enn spesifisert utstyr. Ellers er det fare for feilfunksjon eller brann.

- Når du bruker WLAN-kontrollen, blir det mulig å betjene klimaanlegget fra steder der du ikke kan se det direkte. Dette betyr at personer i rommet kan bli utsatt for utilsiktet bruk av klimaanlegget. Kontroller tilstanden til rommet før du bruker WLAN-kontrollen.
 - Pass på å sjekke regelmessig at det ikke har samlet seg støv rundt tilkoblingssporet til klimaanlegget for WLAN-adapteren.
 - Pass på å sjekke på forhånd at det ikke er noen feil på klimaanlegget.
 - Sørg for at luftstrømmen fra klimaanlegget ikke har uønskede bivirkninger.
- Gjenstander kan falle ned og forårsake personskade, brann eller skade på eiendom.
- Hvis du vet at det er folk i nærheten av klimaanlegget, informer dem på forhånd om at du kommer til å betjene det fra et fjernt sted.

Plutselig bruk av klimaanlegget kan overraske en person og føre til at personen faller ned eller faller ned hvis personen er på et trinn, stige osv. Videre kan raske endringer i romtemperaturen føre til forverring av en persons fysiske tilstand. Ikke bruk WLAN-kontrollen når det er personer i rommet som ikke er i stand til å kontrollere temperaturen selv (for eksempel spedbarn, barn, personer med fysiske funksjonshemninger, eldre eller syke personer.).
- Forstå de reserverte tidtakerinnstillingene og andre operasjoner før du bruker WLAN-kontrollen.

Uventet drift av klimaanlegget kan føre til forverring av en persons fysiske tilstand eller negativ innvirkning på dyr eller planter.
- Kontroller ofte innstillingene og driftssituasjonen til klimaanlegget når du bruker WLAN-kontrollen fra et fjernt sted.



Raske endringer i romtemperaturen kan føre til forverring av en persons fysiske tilstand eller en negativ innvirkning på dyr eller planter.

- Hvis du betjener klimaanlegget med WLAN-kontrollenheten, fungerer ikke mottakslydene til klimaanlegget.
- Hvis det er dårlig mottak mellom WLAN-adapteren og tilgangspunktet, kan justering av tilgangspunktets posisjon eller retning på antennen forbedre mottaket. Det kan også være mulig å forbedre mottaket ved å flytte tilgangspunktet nærmere WLAN-adapteren eller bruke en trådløs LAN-forsterker.

■ Forholdsregler for radiobølger og sikkerhet

Når du bruker et trådløst LAN, er det forholdsregler du må følge i forhold til radiobølger, personlig informasjon og så videre. Hvis du vil bruke WLAN-kontrollen riktig, må du lese følgende forholdsregler og bruksanvisningen for det trådløse LAN-utstyret du bruker. Vi påtar oss intet ansvar, med mindre juridisk ansvar er anerkjent, med hensyn til feil, andre defekter og skader som oppstår ved bruk av WLAN-adapteren som oppstår ved feil bruk eller under bruk av deg selv eller en tredjepart.

● Forholdsregler for bruk av radiobølger

 FORSIKTIG	
 OBLIGATORISK	<ul style="list-style-type: none"> Endringer eller modifikasjoner som ikke er uttrykkelig godkjent av parten som er ansvarlig for overholdelse, kan ugyldiggjøre brukerens autoritet til å bruke utstyret. Denne senderen må ikke samlokaliseres eller brukes sammen med noen annen antenne eller sender. Dette utstyret overholder FCC/IC-strålingseksponeringsgrensene angitt for et ukontrollert miljø og oppfyller FCC-radiofrekvensen (RF) Retningslinjer for eksponering og RSS-102 av IC-radiofrekvensens (RF) eksponeringsregler. Dette utstyret skal installeres og brukes slik at radiatoren holdes minst 20 cm eller mer borte fra personens kropp. (UTY-TFSXH3 [AP-WH3E]/UTY-TFSXH4 [AP-WH4E]-modellen er i overensstemmelse med IC-(Industry Canada) standarden.)

MERKNADER:

- Denne enheten er i samsvar med del 15 av FCC-regler og Industry Canada lisensfrittatt RSS-standard(er). Driften er underlagt følgende to betingelser:
 - denne enheten må ikke forårsake interferens, og
 - denne enheten må akseptere enhver interferens, inkludert interferens som kan føre til uønsket drift av denne enheten.(UTY-TFSXH3 [AP-WH3E]/UTY-TFSXH4 [AP-WH4E]-modellen er i overensstemmelse med IC-(Industry Canada) standarden.)
- Dette utstyret er testet og funnet å overholde grensene for en klasse B digital enhet, i henhold til del 15 i FCC-reglene.
- Ikke bruk WLAN-adapteren på følgende steder. Bruk av WLAN-adapteren på slike steder kan føre til at kommunikasjon blir ustabil eller ikke mulig.
 - Nær trådløst kommunikasjonsutstyr som bruker samme frekvensbånd (2,4GHz) som WLAN-adapteren.
 - På steder der det er magnetiske felt fra utstyr som mikrobølgeovner, eller statisk elektrisitet eller radiobølgeforstyrrelser oppstår.

(Det er mulig at radiobølger ikke når frem avhengig av miljøet.)

● Personlig informasjon (sikkerhetsrelatert) Forholdsregler ved bruk

- Det er en mulighet for avlytting hvis du bruker trådløst LAN-utstyr på grunn av bruk av radiobølger uansett om du bruker kryptering eller ikke.
- Trådløst LAN bruker radiobølger til å utveksle informasjon mellom WLAN-adapteren og tilgangspunktet. Dette betyr at den har fordelen av å fritt kunne opprette en LAN-forbindelse hvis den er innen rekkevidde av radiobølger. Hvis radiobølgene er innenfor et bestemt område, vil de nå alle steder utenfor hindringer (f.eks. vegger). Det er mulig kommunikasjonen din kan bli fanget opp og lest eller ulovlig påkjørt.
- Ikke koble til utstyr og nettverk som du ikke er autorisert til å bruke når du konfigurerer den trådløse tilkoblingen.
- Initialiser innstillingene til WLAN-adapteren når du kaster den eller overfører den til en tredjepart.

● Andre

- Bruk WLAN-adapteren som standard trådløst LAN-utstyr.
 - Ikke bruk WLAN-adapteren på sykehus eller på/nær steder med medisinsk utstyr.
 - Ikke bruk WLAN-adapteren på fly.
 - Ikke bruk WLAN-adapteren i nærheten av elektronisk utstyr som håndterer høypresisjonskontroll eller svake signaler
- Eksempler på elektronisk utstyr å være forsiktig med:
- Høreapparater, pacemakere, brannalarmer, automatiske dører og annet automatisk kontrollutstyr

- Dette er ikke en garanti for trådløs tilkobling og ytelse med alle trådløse rutere og i alle boligmiljøer. Radiobølger når kanskje ikke eller kan avbrytes i følgende situasjoner.
 - Bruk i bygninger laget av betong, armeringsjern eller metall
 - Installasjon i nærheten av hindringer
 - Interferens med trådløs kommunikasjonsutstyr som bruker den samme frekvensen
 - Steder hvor det er magnetiske felt fra utstyr som for eksempel mikrobølgeovner eller hvor det oppstår statisk elektrisitet eller radio-bølgeforstyrrelser
- Installer og konfigurere WLAN-adapteren først etter å ha lest bruksanvisningen til tilgangspunktet.

- (4) Trykk på [\triangleleft \triangleright]-knappen for å velge **SETTING**, og trykk deretter på [\square]-knappen.
- (5) Trykk på [\wedge \vee / \triangleleft \triangleright]-knappen for å velge \updownarrow , og trykk deretter og hold inne [\square] i mer enn 5 sekunder.
« Wi-Fi »-indikatoren på innendørsenheten vil slås av etter å ha blinket raskt.

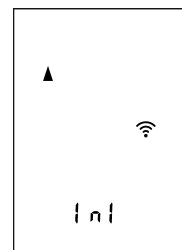

For å fortsette bruk

Hvis du eller en tredjepart ønsker å fortsette å bruke WLAN-adapter, følg prosedyrene i «Registrering av klimaanlegg (sammenkobling av WLAN-adapter)» for å koble til et annet tilgangspunkt.

MERK : Oppsett av WLAN er ikke mulig hvis forrige eier ikke har avregistrert eller initialisert WLAN-adapteren. Ta kontakt med autorisert servicepersonell i slike tilfeller.

6.2. Innstilling for å bruke WLAN-kontroll

Trinn 1. Installasjon av mobilappen

- (1) Åpne «Google Play» eller «App Store», avhengig av hvilken type smarttelefon.
- (2) Søk etter «AIRSTAGE Mobile».
- (3) Installer mobilappen ved å følge instruksjonene på skjermen

MERK : Hvis du ikke finner programvaren (mobilappen), er den for øyeblikket ikke tilgjengelig i din region.

Trinn 2. Brukerregistrering

- (1) Åpne den installerte mobilappen.
- (2) Registrer brukeren ved å følge instruksjonene til mobilappen.

Trinn 3. Registrering av klimaanlegg (sammenkobling av WLAN-adapter)

MERKNADER:

- Før du starter denne innstillingen, vent i 60 sekunder eller mer etter at strømforsyningen er koblet til klimaanlegget (via strømbryter eller plugg).
 - Kontroller at smarttelefonen er tilkoblet tilgangspunktet du kobler klimaanlegget til. Innstillingen vil ikke fungere hvis den ikke er tilkoblet samme tilkoblingspunkt.
 - For å kontrollere 2 eller flere klimaanlegg med samme smarttelefon, gjentar du oppsett av valgt modus.
- (1) Skann QR-koden på innendørsenheten for å bruke automatisk utfylling av SSID og PIN-kode for WLAN-adapteren.
Se P.7 for plassering av QR-koden.
 - (2) Registrer klimaanlegget ved å følge instruksjonene til mobilappen.

<Slik får du tilgang til den elektroniske håndboken>

- (1) Logg inn i mobilappen.
- (2) Trykk på Innstillinger-fanen.
- (3) Trykk på [Support] (Støtte).
- (4) Trykk på [Manual] (Manuell).

Når registreringen er fullført, vil indikatoren Wi-Fi på innendørsenheten slås på.

Midlertidig deaktivering av WLAN

MERK : Hvis du ikke trykker på noen knapper på fjernkontrollen i løpet av 60 sekunder, vil skjermen på fjernkontrollen returnere til den opprinnelige visningen. Trykk på [$\bullet\bullet$]-knappen.

- (1) Trykk på [\wedge \vee / \triangleleft \triangleright]-knappen for å velge elementet som inneholder Wi-Fi , og trykk deretter på [\square]-knappen.
- (2) Trykk på [\wedge \vee]-knappen for å velge Wi-Fi , og trykk deretter på [\square]-knappen.
- (3) Trykk på [\triangleleft \triangleright]-knappen for å velge **DISABLE**, og trykk deretter på [\square]-knappen. (*1)

*1: Hvis du vil aktivere WLAN igjen, velger du **ENABLE**, og trykk deretter på [\square]-knappen.

Initialisering (tilbakestilling)

Initialiser (tilbakestill) WLAN-adapteren i følgende situasjoner:

- Endring av tilgangspunktet
- Avhending av produktet
- Overføring av produktet til en tredjepart

Avregistrering av klimaanlegget

Avregistrer klimaanlegget ved hjelp av mobilappen. (Se brukerhåndboken for mobilappen for detaljer.)

Initialisering av WLAN-adapteren

MERK : Hvis du ikke trykker på noen knapper på fjernkontrollen i løpet av 60 sekunder, vil skjermen på fjernkontrollen returnere til den opprinnelige visningen.

- (1) Trykk på [$\bullet\bullet$]-knappen.
- (2) Trykk på [\wedge \vee / \triangleleft \triangleright]-knappen for å velge elementet som inneholder Wi-Fi , og trykk deretter på [\square]-knappen.
- (3) Trykk på [\wedge \vee]-knappen for å velge Wi-Fi , og trykk deretter på [\square]-knappen.

Fjerner WLAN-adapteren

⚠ FORSIKTIG

⚠ OBLIGATORISK

- Pass på at du slår av strømforsyningen til klimaanlegget når du installerer eller fjerner WLAN-adapteren for å unngå fare for elektrisk støt.

⊘ FORBUDT

- Ikke stikk fingre, pinner osv. inn i tilkoblingsdelen av WLAN-adapteren og tilkoblingssporet til innendørsenheten. Ellers kan det oppstå elektrisk støt eller skade på produktet.
- Ikke stå på en ustabil plattform når du installerer eller fjerner WLAN-adapteren for å unngå personskader.

- (1) Pass på at du slår av klimaanlegget og kobler fra all strømforsyningen.
- (2) Åpne luftinntaksgitteret.

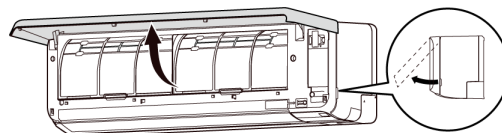

- (3) Åpne dekselet til WLAN-adapteren til det klikker på plass.

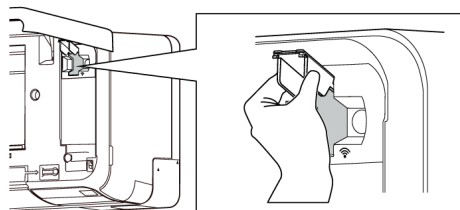

- (4) Fjern WLAN-adapteren fra tilkoblingssporet til innendørsenheten i retning som vist på figuren.

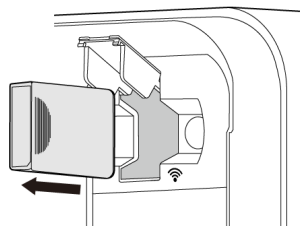

- (5) Lukk WLAN-adapterdekselet og luftinntaksgitteret.

Oppdatering av fastvare

⚠ FORSIKTIG

Ikke trekk ut strømpluggen eller slå av strømbryteren under fastvareoppdateringen av innendørsenheten eller WLAN-adapteren. Det kan forårsake funksjonsfeil.

For WLAN-adapter

Fastvaren til WLAN-adapteren kan oppdateres automatisk.

Under oppdateringen kan du ikke betjene klimaanlegget fra mobilappen. Det vil ta maksimalt 5 minutter.

For innendørsenhet

Innendørsenhetens fastvare kan oppdateres. Du kan angi tidsplanen for oppdateringen eller oppdatere fastvaren manuelt fra mobilappen. Se brukerhåndboken for mobilappen for detaljer.

Under oppdateringen blinker indikatorlampene, og klimaanlegget stopper driften. (Se P.12)

Det tar maksimalt 30 minutter.

7. RENGJØRING OG VEDLIKEHOLD

⚠ FORSIKTIG

! OBLIGATORISK

- Før du bruker dette produktet, må du slå av og koble fra enheten og all strømforsyning.
- Før du starter må du forsikre deg om at luftinntaksgitteret er fullstendig stengt. Dersom luftinntaksgitteret ikke er helt stengt kan dette ha innvirkning på klimaanleggets drift og ytelse.
- Hvis filterrengjøringen innebærer arbeid i høyden, rådfør deg med autorisert servicepersonell.

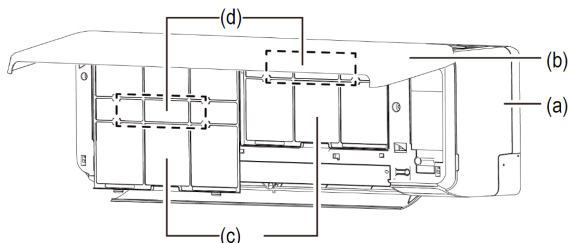

⊘ FORBUDT

- Ikke berør aluminiumribbene i varmeveksleren som er innebygd i denne enheten, for å unngå personskaade når du vedlikeholder enheten.
- Ikke utsett innendørsenhetens skrog for flytende insektmidler eller hård-spray.
- Ikke stå på glatt, ujevnt eller ustabil underlag når du vedlikeholder enheten.

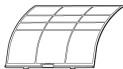

Rengjøringsfrekvensen er som vist i tabellen nedenfor.

■ Frekvenser som komponentene skal vedlikeholdes på

Navn på deler	Frekvens	
	Rengjøring	Bytte
(a) Innendørsenhetens kapsling	Når du legger merke til	-
(b) luftinntaksgitter	Når du legger merke til	-
(c) Luftfiltere 	Hver 2. uke	-
(d) Luftrensfiltere (*1) <ul style="list-style-type: none">• Eple-katekinfilter (hvitt)• UTR-FA16 	-	Hver 3. måned
Luftrensfiltere (*1) <ul style="list-style-type: none">• londeodoriseringsfilter (lyseblått)• UTR-FA16-2 	Hver 3. måned	Hvert 3. år

*1: Luftrensfilterene selges separat. Når du skifter dem ut, ta kontakt med forhandleren.

■ Rengjøring av innendørsenhetens utside

MERKNADER:

- Ikke bruk vann som er varmere enn 40°C.
 - Ikke bruk harde slipende rensedmidler eller flyktige midler som benzen eller tyner.
- (1) Tørk av innendørsenheten forsiktig med en myk klut, fuktet med varmt vann.
 - (2) Tørk av innendørsenheten forsiktig med en tørr og myk klut.

■ Rengjøring av luftfilter

- (1) Åpne luftinntaksgitteret.

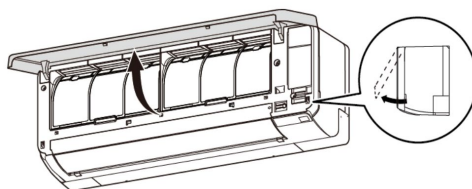

- (2) Fjern luftfiltrene.

Trekk opp luftfilterbryteren, fjern de to tappene nederst, og ta den ut av innendørsenheten.

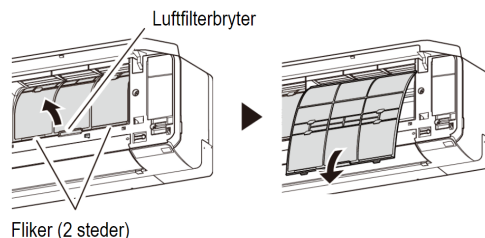

- (3) Fjern støvet på følgende måter.

1. Fjern luftrengjøringsfiltrene. Se trinn 2 i «Utskifting av luftrensingsfiltre».
2. Rengjør luftfiltrene med en støvsuger.
3. Vask luftfiltrene med mildt vaskemiddel og varmt vann. Tørk dem grundig i skyggen etter vask.
4. Fest luftrensingsfiltrene. Se trinn 4 i «Utskifting av luftrensingsfiltre».

- (4) Sett på luftfiltrene igjen.

Sett inn luftfilteret slik at venstre og høyre side følger styresporene på enheten. Pass på at du setter de to klaffene nederst inn i festehullene på en sikker måte.

- (5) Lukk luftinntaksgitteret.

Trykk 4 steder på luftinntaksgitteret for å stenge det fullstendig.

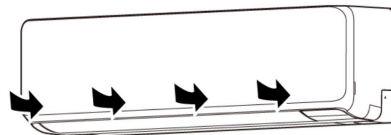

MERK: Hvis det samler seg smuss på luftfilteret, vil luftstrømmen reduseres, driftseffektiviteten reduseres, og støyen vil øke.

■ Skifte ut luftrensfiltere

MERKNADER:

- For frekvensene der luftrensingsfiltrene skal skiftes ut. (Se P.10)
- Bruk et luftrengjøringsfilter så fort som mulig etter at pakken er åpnet. Luftrenseeffekten reduseres når filtrene blir liggende i den åpne pakningen.

- (1) Fjern luftfiltrene fra innendørsenhetens karosseri. Se trinn 1 ~ 2 i «Rengjøring av luftfilter».

- (2) Fjern luftrengjøringsfilterholderen og luftrengjøringsfilteret fra luftfilteret.

Fjern de fire krokene bak på luftrengjøringsfilterholderen fra sperrene til luftfilteret.

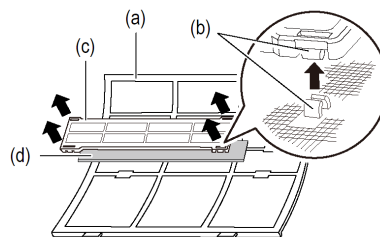

- (a) Luftfilter
- (b) Krok og sperre (4 steder)
- (c) Luftrengjøringsfilterholder
- (d) Luftrengjøringsfilter

- (3) Plasser et nytt eller rengjort luftrengjøringsfilter på toppen av luftfilteret.

- (4) Fest sperrere på luftfilteret med krokene på luftrengjøringsfilterholderen.
MERK : Pass på at luftrengjøringsfilteret er inni luftrengjøringsfilterholderen.
- (5) Fest luftfilteret til innendørsenhetens karosseri og lukk inntaksgitteret. Se trinn4 ~ 5 i «Rengjøring av luftfilter».

■ Rengjøring av ionedeodoriseringsfilter

MERKNADER:

- Ikke vask eple-katekinfilteret (hvitt).
- For hvordan du løser/fester ionedeodoriseringsfilteret. (Se «Utskifting av luftrengjøringsfiltere»)

- (1) Vask den med vann eller lunkent vann.
 Ved kraftig tilsmussing skal du bruke fortynt nøytralt vaskemiddel.
 Ikke skrap eller gni, ellers kan den deodoriserende effekten reduseres.
- (2) Skyll deodoriseringsfilteret grundig under rennende vann.
- (3) Tørk deodoriseringsfilteret i skyggen.

■ Fjerning og montering av luftinntaksgitteret

● Fjerning av luftinntaksgitteret

- (1) Åpne luftinntaksgitteret.
- (2) Dra i monteringskraftene mens du holder luftinntaksgitteret i horisontal posisjon.

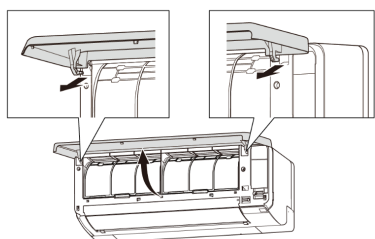

● Montering av luftinntaksgitteret

- (1) Mens du holder luftinntaksgitteret horisontalt, plasser høyre og venstre monteringskraft inn i sporene øverst på frontpanelet.
 Sett inn monteringskraftene til de klikker på plass.
- (2) Lukk luftinntaksgitteret.
 Trykk 4 steder på luftinntaksgitteret for å stenge det fullstendig.

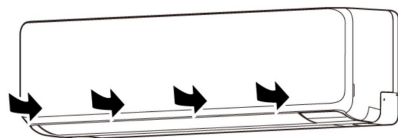

■ Når den ikke brukes over en lengre periode

Når du avbryter bruken av klimaanlegget etter at du har brukt kjøle- eller tørkemodus, kjør viftemodus i en halv dag for å tørke de indre delene grundig. Fuktighet inne i innendørsenheten kan forårsake mugg.

■ Tilleggsinspeksjon

Etter lang tids bruk kan oppsamlet støv på innsiden av innendørsenheten redusere ytelsen selv om du har vedlikeholdt enheten forskriftsmessig.

I dette tilfellet anbefaler vi en produktinspeksjon.
 Kontakt autorisert servicepersonell for mer informasjon.

■ Tilbakestill filterindikator (spesiell innstilling)

Denne funksjonen kan brukes dersom den innstilles riktig under installasjonen.
 Konsulter autorisert servicepersonale for å bruke denne funksjonen.

- Rengjør luftfilteret, når indikatorlampen viser følgende:

Indikatorlampe	Blinkemønster
	Blinker 3ganger, med intervaller på 21sekunder

Etter rengjøring tilbakestiller du filterindikatoren ved å trykke på -knappen på innendørsenheten i 2sekunder eller mindre.

■ Du kan bruke både den kablede og den trådløse fjernkontrollen samtidig.

Noen funksjoner på den trådløse fjernkontrollen er imidlertid begrenset.
 Hvis du angir de begrensede funksjonene, lyder et pip, og « | », « ⊕ », « ⊖ » og « ⊞ »-indikatoren på innendørsenheten vil blinke.

<Begrensede funksjoner for trådløs fjernkontroll>

Når den brukes sammen med den kablede fjernkontrollen (2-kablet)

- Ukentlig tidsurdrift
- Kraftig drift (*1)(*2)
- Drift for utendørsenhet lav støy (*1)
- 10 °C varmedrift (*1)

1: Disse funksjonene er tilgjengelige når de brukes sammen med UTY-RVR.
 For detaljer om hvordan du bruker disse kan du kontakte installatøren eller autorisert servicepersonell.

*2: Denne funksjonen er ikke tilgjengelig når du bruker gruppekontrollen.

■ Du kan bruke både den kablede fjernkontrollen og trådløs LAN kontroll.

Noen operasjoner fra mobilappen er imidlertid begrenset.

Gruppekontroll

En fjernkontroll kan styre opptil 16 klimaanlegg. Alle klimaanleggene drives med de samme innstillingene.

MERK: Du kan ikke bruke gruppekontroll og trådløs LAN-kontroll sammen.

9. GENERELL INFORMASJON

■ Varmeytelse

Dette klimaanlegget opererer med varmepumpeprinsippet, ved å absorbere varme fra uteluften og overføre denne varmen til innendørsenheten. Som et resultat av dette reduseres ytelsen når utetemperaturen synker.

Hvis du føler at varmeytelse er utilstrekkelig, anbefaler vi at du bruker dette klimaanlegget sammen med en annen form for varmeapparat.

■ Automatisk avrimingsfunksjon

Når utendørstemperaturen er meget lav og med høy luftfuktighet kan det dannes rim på utendørsenheten under oppvarmingsdrift, dette kan redusere produktets driftsyttelse.

Som frostsikring er klimaanlegget utstyrt med en automatisk datastyrt avrimingsfunksjon.

Hvis det dannes seg is, vil klimaanlegget midlertidig stoppe og avisingsfunksjon vil gå kort (maks. 15minutter.)

« | »-indikatoren på innendørsenheten blinker under denne operasjonen.

Dersom det dannes rim på utendørsenheten etter oppvarmingsdrift vil utendørsenheten stoppe automatisk etter noen minutters drift. Den automatiske avrimingsfunksjonen vil starte.

■ Auto-omstart-funksjon

Ved strøbrudd stoppes klimaanlegget umiddelbart. Klimaanlegget starter automatisk opp igjen og kjører den driften som ble kjørt ved strøbruddet.

Dersom strøbruddet skjer etter at tidsuret er stilt inn vil tidsurets nedtelling nullstilles.

Etter at strømforsyningen er gjenopprettet, blinker « ⊕ »-indikatoren på innendørsenheten for å gjøre oppmerksom på at det foreligger en feil med tidsuret. Hvis dette opptrer, tilbakestill innstillingene for klokken og tidsuret.

■ Funksjonssvikt forårsaket av andre elektriske apparater

Bruk av andre elektriske apparater som f.eks. en elektrisk barbermaskin eller en trådløs radiosender kan forårsake funksjonssvikt i klimaanlegget.

Dersom du opplever en slik funksjonssvikt må du skru av overbelastningsbryteren med en gang.

Skru den så på igjen og gjenoppta driften med bruk av fjernkontrollen.

■ Brukbare forhold med temperatur og fuktighet

Tillatte temperatur- og luftfuktighetsområder er som følger:

Kjøle- eller tørkemodus	Innetemperatur	[°C]	18 til 32
Kjøle- eller tørkemodus	Utetemperatur	[°C]	-10~43 (*1)
Kjøle- eller tørkemodus	Innendørs luftfuktighet	[%]	80 eller mindre (*2)
Varmemodus	Innetemperatur	[°C]	16 til 30
Varmemodus	Utetemperatur	[°C]	-25~24 (*1)

*1: Utendørsenhetens sugetemperatur.

*2: Hvis klimaanlegget brukes kontinuerlig i mange timer, kan vann kondensere på overflaten og dryppe.

Hvis klimaanlegget betjenes under andre forhold enn det tillatte temperaturområdet, kan klimaanlegget stoppe på grunn av automatisk aktivering av sikkerhetskretsen.

8. VALGFRIE DELER

8.1. Kablet fjernkontroll

Den valgfrie kablede fjernkontrollen kan brukes.

- Avhengig av driftsforholdene, kan varmeveksleren fryse og forårsake vannlekkasje eller annen funksjonsfeil (i kjøle- eller tørkemode).

■ Annen informasjon

- Ikke bruk klimaanlegget til andre formål enn kjøling, avfukting eller oppvarming av rom eller vifte (cooling/dry/heating/fan).
- For tillatte områder for temperatur og fuktighet for utendørsenheten, se utendørsenhetens spesifikasjonshåndbok eller produktdatablad.

10. FEILSØKING

⚠ ADVARSEL

! OBLIGATORISK

Ved følgende hendelser skal man umiddelbart stoppe klimaanlegget og koble ut strømforsyningen ved å slå av overbelastningsbryteren eller trekke ut støpselet. Ta deretter kontakt med forhandleren eller autorisert servicepersonell.

Så lenge enheten er koblet til strømforsyningen, er den ikke isolert fra strømforsyningen selv om enheten er slått av.

- Enheten lukter brent eller avgir røyk
- Det lekker vann fra enheten

Den fungerer ikke i det hele tatt.

- **Har det vært et strøbrudd?**
I dette tilfellet starter enheten automatisk på nytt etter at strømforsyningen er gjenopprettet. (Se [P.11](#))
- **Er overbelastningsbryteren slått av?**
→ Slå på overbelastningsbryteren.
- **Er det gått en sikring, eller er overbelastningsbryteren blitt utløst?**
→ Skift ut sikringen eller tilbakestill på overbelastningsbryteren.
- **Fungerer tidsuret?**
→ Kontroller eller deaktivere tidsurinnstillingen. (Se [P.6](#))

Dårlig avkjøling (eller oppvarming).

- **Opererer enheten under noen av disse forholdene med unntak av tillatt temperaturområde?**
I dette tilfellet kan klimaanlegget stoppe på grunn av at den automatiske sikkerhetskretsen aktiveres.
- **Er luftfilteret skittent?**
→ Rengjør luftfilteret. (Se [P.10](#))
- **Er luftinntaksgitteret eller utløpsporten på innendørsenheten blokkert?**
→ Fjern blokkeringene.
- **Er romtemperaturen riktig innstilt?**
→ Endre temperaturinnstillingen. (Se [P.4](#))
- **Står det et vindu eller en dør åpen?**
→ Lukk vinduet eller døren.
- **Er viftehastigheten satt til Stille?**
→ Endre viftehastigheten. (Se [P.4](#))
- **Har stillegående drift for utendørsenheten (Outdoor Unit Low Noise) blitt aktivert?**
Stoppe driften av utendørsenheten med lav støy. (Se [P.6](#))
- **<I kjølemodus (cooling)> Skinner direkte eller sterk solskinn inn i rommet?**
→ Lukk gardinene.
- **<I kjølemodus> Er andre varmekilder eller datamaskiner i drift, eller er det for mange personer i rommet?**
→ Slå av varmeapparatet eller datamaskinene, eller still inn en lavere temperatur. (Se [P.4](#))

Luftfuktigheten faller ikke under tørking.

- Du kan ikke stille inn mål for luftfuktighet i tørkemode. Hvis du merker høy luftfuktighet, still temperaturen lavere.

Luftstrømmen er svak eller stopper.

- **Er viftehastigheten satt til Stille?**
→ Endre viftehastigheten. (Se [P.4](#))
- **Har viftekontroll for energisparing blitt aktivert? I dette tilfellet kan det hende at viften stopper midlertidig mens kjøledriften pågår.**
→ Avbryt viftekontrollen for energisparing. (Se [P.5](#))
- **<I varmemodus (heating)> Er romtemperaturen høyere enn den innstilte temperaturen?**
I dette tilfellet stopper utendørsenheten og viften i innendørsenheten roterer med svært lav hastighet.
- **<I varmemodus> Blinker « | »-indikatoren?**
I dette tilfellet pågår den automatiske avrimingsfunksjonen. Innendørsenheten stopper i maksimalt 15 minutter. (Se [P.11](#))
- **<I tørkemode (dry)> Innendørsenheten kjører med lav viftehastighet for å justere rommets luftfuktighet og kan stoppe fra tid til annen.**

Luftstrømmen er svak eller stopper.

- **<I automatisk modus (auto)> Når funksjonene for overvåking (monitoring) pågår roterer viften svært sakte.**

Man kan høre lyder.

- **Er enheten i drift, eller høres lyder umiddelbart etter at driften er stoppet?**
I dette tilfellet kan det være lyden av kjølevæske som flyter. Dette kan være spesielt påfallende i 2-3 minutter etter oppstart.
- **Hører du en lett, pipende lyd under driften?**
Denne lyden produseres av den svake utvidelsen og sammentrekningen av frontpanelet, forårsaket av temperaturendring.
- **<I varmemodus (heating)> Hører du en sydende lyd?**
Denne lyden kommer fra den automatiske avrimingsfunksjonen. (Se [P.11](#))

Det ryker fra enheten.

- Klimaanlegget kan absorbere forskjellige lukter fra tekstiler, møbler eller sigarettøyk. Disse luktene kan bli avgitt under driften.

Enheden avgir dis eller damp.

- **<I kjøle- eller tørkemode (cooling eller dry)> En tynn dis kan genereres av kondens som dannes under raske kjøleprosesser.**
- **<I varmemodus (heating)> Blinker « | »-indikatoren på innendørsenheten?**
I dette tilfellet kan damp stige fra utendørsenheten på grunn av den automatiske avrimingsfunksjonen. (Se [P.11](#))

Utendørsenheten avgir vann.

- **<I varmemodus> Utendørsenheten kan avgis vann som genereres under den automatiske avrimingsfunksjonen. (Se [P.11](#))**

Enheden fungerer forskjellig fra fjernkontrollens innstillinger.

- **Er batteriene i fjernkontrollen oppbrukt?**
→ Skift ut batteriene.

Driften er forsinket etter omstart

- **Har strømforsyningen plutselig blitt slått på?**
I dette tilfellet vil kompressoren ikke slå seg på i ca. 3 minutter for å forhindre at sikringen går.

Stopp enheten umiddelbart og slå av overbelastningsbryteren i følgende tilfeller. Kontakt deretter autorisert servicepersonell.

- Dersom problemet vedvarer til tross for at du har utført disse kontrollene eller denne diagnostikken.
- På innendørsenheten blinker « | » og « ⏰ » mens « ⏰ » blinker hurtig.

MERK: Se mobilappen for feilsøking av WLAN-kontrollen.

■ Indikatorlampenes status

📶 Instruksjonen gjelder den trådløse LAN-kontrollen.

Belysningsmønster:

Blinker	
Belysning	
Enhver status	

Status	Årsaker og løsninger
	Automatisk avrimingsfunksjon → Vent til avrimingsfunksjonen er fullført (maksimalt 15 minutter). (Se P.11)
	Filterindikator → Rengjør luftfilteret og tilbakestill filterindikatoren. (Se P.13) (3 ganger)
	Skjermvisning for feilkode → Kontroller feilkoden og ta kontakt med autorisert servicepersonell. (Se P.13) (Raskt)
	Innstillingsfeil på tidsuret på grunn av automatisk omstart → Tilbakestill innstillingene for klokken og tidsuret. (Se P.11)
	Testkjøring (kun for autorisert personale) → Trykk på [⏸]-knappen for å avslutte testkjøringen.
	Begrenset funksjon

Status	Årsaker og løsninger
 (Slow)	<ul style="list-style-type: none"> Strømmen til tilgangspunktet er ikke på. → Sjekk at strømmen til tilgangspunktet er på. Det er mulig at WLAN-adapteren ikke er riktig koblet til tilgangspunktet. → Koble fra strømforsyningen til klimaanlegget (via strømbryter eller plugg), og koble deretter til på nytt. (Se P.9)
 (Fast)	<ul style="list-style-type: none"> Fastvaren til WLAN-adapteren oppdateres. Du kan ikke betjene klimaanlegget fra mobilappen. Betjen det fra fjernkontrollen, eller vent til oppdateringen er fullført (maks 5 minutter). (Se P.9) Under registreringen av klimaanlegget (sammenkobling av WLAN-adapter) (se P.9)
	<ul style="list-style-type: none"> Fastvaren til innendørsenheten forbereder oppdatering. Du kan ikke betjene klimaanlegget. Vent til oppdateringen er fullført (maks 30 minutter). (Se P.9)
 eller 	<ul style="list-style-type: none"> <Mens driften er stoppet> Fastvaren til innendørsenheten blir oppdatert. Du kan ikke betjene klimaanlegget. Vent til oppdateringen er fullført (maks 30 minutter). (Se P.9)
 (Slow)	<ul style="list-style-type: none"> <Mens driften er stoppet> Fastvareoppdateringen til innendørsenheten er fullført. For å tilbakestille indikatorlampen kan du starte driften fra fjernkontrollen. (Se P.9)
	<ul style="list-style-type: none"> <Mens driften er stoppet> Hvis du ikke kan bruke klimaanlegget, kan feilen oppstå på innendørsenhetsens fastvare. Kontakt autorisert servicepersonell.

Manuell automatisk drift (manual auto) og tilbakestilling av filterindikator

Du kan betjene klimaanlegget med -knappen på innendørsenheten.

Status	Tiden knappen skal holdes inne	Modus og drift
I drift	Mer enn 3sekunder	Stopp
Stopper	2sekunder eller mindre	Tilbakestill filterindikator
Stopper	Mer enn 3sekunder og mindre enn 10 sekunder	Auto
Stopper	Mer enn 10sekunder (Bare for service.)(*2)	Tvunget avkjøling

*1: For å stoppe tvunget avkjøling trykker du på denne knappen eller på -knappen på fjernkontrollen.

Servicekontroll

Hvis « | » og « » blinker raskt på innendørsenheten, sjekk feilkoden. Feilkoden er tresifrede tall eller tegn.

- (1) Trykk og hold inne -knappen i mer enn 5 sekunder.

Fjernkontrollen går inn i servicekontrollmodus og vises.



- (2) Trykk på -knappen for å endre den viste feilkoden. (Maks. 2 min/syklus)

Ved å trykke og holde inne endres feilkoden med hvert 0,5 sekund.

Innendørsenheten avgir 1 kort pip hver gang feilkoden endres.

Når den tilsvarende feilkoden vises, avgir innendørsenheten flere pipelyder, og alle indikatorlamper på innendørsenheten blinker.

Hvis innendørsenheten avgir flere pipetoner ved 00, oppdages ingen feil. Trykk på -knappen for å avslutte modusen for servicekontroll.

Eksempel:
Feilkoden er 11.

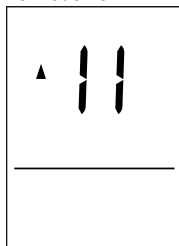

- (3) Mens den tilsvarende tosifrede feilkoden vises, trykk på -knappen.

Det tresifrede sifferet vises.

- (4) Trykk på -knappen til den tilsvarende feilkoden vises, som i trinn 2. (Maks. 10 sek/syklus)

MERK: Hvis den tilsvarende feilkoden ikke vises, kan det hende at den tosifrede feilkoden ikke samsvarer. I dette tilfellet trykker du på -knappen for å gå tilbake til forrige skjermbilde og starte operasjonen på nytt fra trinn 2.

Eksempel:
Feilkoden er 11,1.

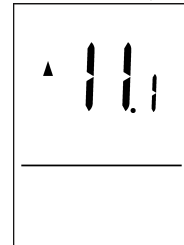

Tegnene som brukes for feilkode					
A	A	C	C	F	F
J	J	P	P	U	U

Trykk på -knappen for å fullføre servicekontrollmodus.

Fjernkontrollen går tilbake til den opprinnelige skjermen.

Fortell feilkoden til autorisert servicepersonell når du kontakter dem.